

QUEIMADOR ECOLÓGICO INTELIGENTE- ET – COM CONTROLE REMOTO

Obrigado por escolher e usar nosso produto QUEIMADOR ECOLÓGICO INTELIGENTE, com controle remoto. Por favor, leia atentamente as instruções antes de instalar o produto. Utilize o equipamento de acordo com os procedimentos descritos neste manual, para garantir o seu perfeito funcionamento

Este manual contém as informações necessárias sobre a instalação, uso e manutenção de seu equipamento, que são procedimentos simples, e podem ser realizados pelo próprio usuário. Por favor, utilize este manual durante a instalação e guarde-o para futura referência.

Para sua segurança, não use qualquer líquido ou gás inflamável na lareira, que não o combustível indicado. Mantenha produtos inflamáveis a uma distância de 5 metros do equipamento. Também, não utilize o equipamento como meio de armazenar combustível.

Este equipamento não deve ser utilizado por crianças ou pessoas que tenham a mobilidade, a sensibilidade ou a capacidade mental reduzidas, a menos que sejam supervisionadas ou que tenham recebido as devidas instruções sobre o funcionamento do equipamento. Crianças não devem utilizar este equipamento como brinquedo.

Ao desembalar este produto, tome as devidas providências para evitar danificar o produto. Os produtos são 100% testados e aprovados antes de serem embalados. Quedas no momento da desembalagem podem danificar seu produto permanentemente. Remova cuidadosamente as partes da embalagem e guarde a embalagem original para transportes futuros ou armazenamento.

ATENÇÃO:

**EQUIPAMENTO COM FOGO REAL. MANTENHA DISTÂNCIA DO FOGO.
HÁ RISCOS DE QUEIMADURA E INCÊNDIO. NÃO DEIXE O EQUIPAMENTO AO ALCANCE DE
CRIANÇAS PEQUENAS OU DE MENORES NÃO SUPERVISIONADOS**

**TIPO DO COMBUSTÍVEL: LÍQUIDO INFLAMÁVEL (ETANOL)
MANTENHA UM EXTINTOR - CLASSE B OU C, NAS PROXIMIDADES DE SEU EQUIPAMENTO,
PARA CASOS DE EMERGÊNCIA.
NUNCA USE ÁGUA PARA COMBATER FOGO GERADO POR COMBUSTÍVEL LÍQUIDO – RISCO
DE EXPLOÇÃO**

A CONFIGURAÇÃO

Especificação :		Queimador ecológico eletrônico		
Modelo:		ET-600	ET-800	ET-1000
Capacidade do reservatório:		3,5 L	7,5 L	11,5 L
Dimensões	Largura	60 cm	80 cm	100 cm
	Profundidade	25 cm	25 cm	25 cm
	Altura	23,5 cm	23,5 cm	23,5 cm
Área de atuação sugerida:		20 m ² / 60m ³	30 m ² / 90m ³	40 m ² / 120m ³

Consumo médio	0,7 A 0,9 L/H	1.0 – 1.2 L/H	1.2 – 1.6 L/H
Método de ignição :	Ignição de alta energia, comandados por controle remoto ou botões no painel		
Combustível :	Etanol 75%-95% (Etanol Etílico)		
Consumo de combustível: :	Variável, conforme utilização do consumidor		
Tempo de queima:	Variável, conforme utilização do consumidor		
Ruído:	Máx 10dB/ Mín 5dB		
Configuração Padrão:	Módulo de proteção automática anti-falha, módulo de ignição de alta energia, módulo de bloqueio infantil, módulo de proteção de superaquecimento do painel, módulo de lembrança do nível do combustível (cheio ou vazio), sistemas de transmissão de voz (somente em inglês).		
Acessórios:	Manual, controle remoto, adaptador de energia, cartão de garantia, mangueira com ponta de filtro.		
Voltagem:	120/240 V		
Potência:	Ignição :60W, Funcionamento contínuo:5W, Abastecimento:15W		

Resumo das Partes:

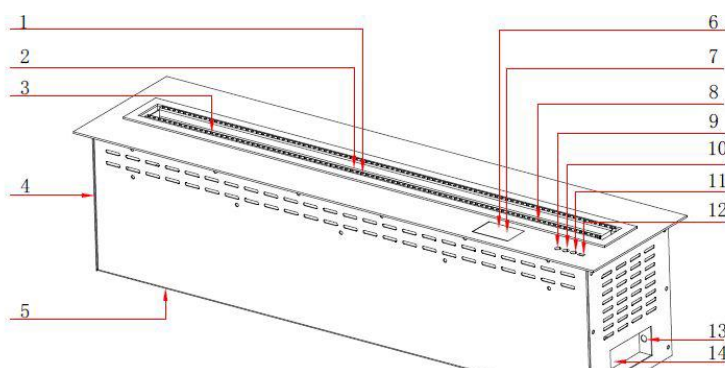





1. Cabeça de ignição de alta energia
2. Saída do combustível (etanol)
3. Sonda de detecção do nível alto
4. Tubo de descarte do etanol
5. Válvula de descarga
6. Entrada para abastecimento do etanol (superior)
7. Interruptor para ligar
8. Sonda de detecção do nível baixo
9. Interruptor da partida
10. Comando para abastecimento do etanol
11. Comando de reinício do alarme
12. Recepção do sinal da sonda de detecção do nível de combustível
13. Entrada do plugue de energia
14. Entrada para abastecimento do etanol (lateral)



DESCRIÇÃO DOS BOTÕES DE COMANDO

Painel de botões principal

1.  **O interruptor de partida** (ignição automática e entrada do etanol automaticamente após a inicialização)

2.  **Interruptor de abastecimento de combustível** (adiciona combustível automaticamente depois de iniciar o botão e desliga automaticamente após o preenchimento completo)
3.  **Interruptor de Alarme do Descarte** (esta lâmpada permanecerá acesa quando o dispositivo falhar)
4.   **Interruptor de trava de segurança para crianças** (Mantenha pressionadas as duas teclas e o interruptor de bloqueio de criança começará. Todos os botões serão limitados)

Painel de botões do controle remoto

5.  **O interruptor de partida** (ignição automática de entrada do etanol e funcionamento automático após a inicialização)
6.  **Interruptor de abastecimento de combustível** (adiciona etanol automaticamente depois de iniciar o botão e desliga automaticamente após o preenchimento completo)
7.  **Interruptor de Alarme do Descarte** (esta lâmpada permanecerá acesa quando o dispositivo falhar. Aperte o botão e o alarme será desligado)

NOTAS DE INSTALAÇÃO

Requisitos para instalação:

Não use materiais inflamáveis próximos ao equipamento. O espaço superior livre sobre o equipamento deve ser de 80 cm no mínimo.

O queimador pode ser decorado com objetos não inflamáveis, tais como pedras e materiais refratários. Não utilize gesso (drywall), madeira ou outros materiais combustíveis para decorar as laterais e na construção da base onde o queimador será instalado. A base ideal para a instalação do queimador deve ser construída em pedra, tijolo, cimento ou chapa metálica inox. A espessura da pedra para a base não pode ser menor que 20mm. No caso do uso de chapa metálica, utilizar espessura de 2,5mm ou mais, e fazer reforços intermediários, para evitar deformação da chapa, devido ao aquecimento.

Deve haver furos ou canais de ventilação na base, permitindo ventilação entre o lado interno e o lado externo da base. A área de ventilação mínima da base deve ser 50 cm², para ventilação perfeita do equipamento. Sem esta ventilação, o bom funcionamento do controle remoto também pode ser afetado.

Caso haja a instalação de vários equipamentos no mesmo ambiente, tenha certeza de que o local seja bastante ventilado, pois toda combustão utiliza o oxigênio do ar. **Nunca utilize um queimador em ambiente totalmente fechado, ou pequeno demais, pois pode correr risco de asfixia, por falta de oxigênio.**

Antes da instalação efetiva do equipamento, tenha certeza de ter a base totalmente pronta, plana, com as devidas ventilações na base, construída com materiais adequados, com um ponto de energia instalado, aterrado e testado previamente, de acordo com os requisitos locais, de que seu ambiente tenha ventilação suficiente para que o equipamento possa funcionar sem consumir o oxigênio do local, e que as decorações que serão utilizadas não sejam de material inflamável. Este equipamento não pode ser instalado em uma superfície irregular ou diretamente no chão. Se a inclinação for superior a 15 graus, o equipamento acionará o dispositivo de proteção e soará o alarme. O equipamento não iniciará o funcionamento.

Em caso de haver falha nos requisitos acima de construção e instalação, não instale e use o equipamento. Caso contrário, isso poderá danificar o produto ou apresentar um resultado que não seja o esperado, ou até mesmo correr risco de incêndio.

Sempre que você for utilizar um queimador ou qualquer material com fogo, é recomendável manter um extintor de incêndio adequado ao risco nas proximidades, e que haja pessoas qualificadas para manusearem o extintor.

INSTRUÇÕES DE OPERAÇÃO

Antes de instalar seu equipamento, faça um pré-teste de funcionamento, ligando-o. Coloque o combustível. Não é necessário encher o tanque completamente (enquanto fizer o carregamento, pressione o botão de carregamento do etanol, até que ache necessário). Deixe o equipamento funcionar por uns 10 minutos. Neste período, nenhum alarme deve ser acionado. Então, desligue o equipamento e aguarde seu total resfriamento. Proceda ao descarregamento do combustível totalmente. Após este procedimento, o equipamento pode ser instalado em sua base.

Instalando o equipamento:

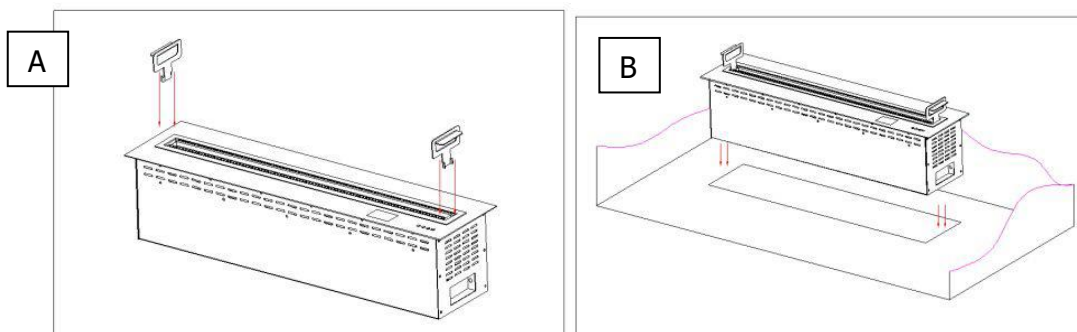

Como demonstrado na figura A, insira os grampos de fixação aleatoriamente em ambos os lados da abertura central do queimador. Certifique-se de que os grampos estão bem encaixados.

Como demonstrado na figura B, conecte previamente o equipamento na tomada, e então com o auxílio dos grampos, levante o equipamento e cuidadosamente, insira-o no vão da base previamente construída para o queimador. Evite danificar o produto neste momento, arranhando ou batendo o queimador contra a base.

A



B



C



Conexão de força:

Conecte o cabo de alimentação a uma tomada aterrada, previamente testada, e a outra extremidade diretamente na saída do equipamento (figura A). O equipamento pode iniciar o modo de espera. O circuito de alimentação da tomada deste equipamento necessita ter um dispositivo de proteção (um disjuntor), para evitar sobrecargas elétricas.

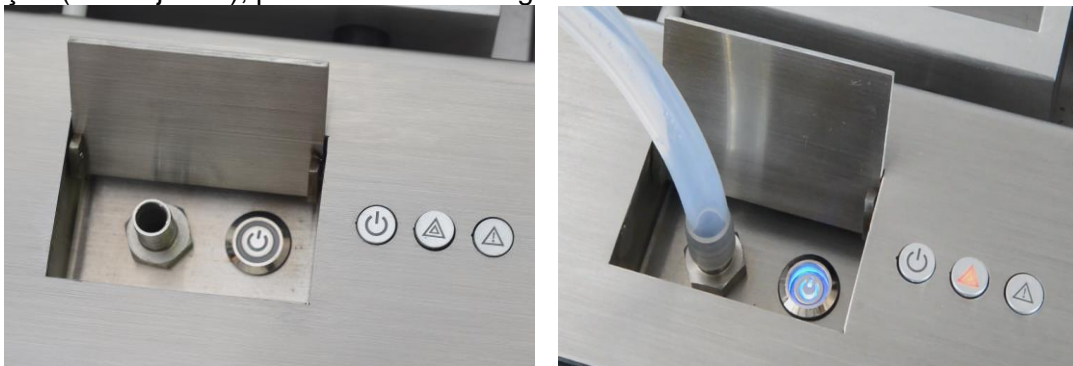

O abastecimento:

Como mostra a figura B, abra a tampa no painel superior do queimador. Você verá uma saída de tubo metálico (esta saída está conectada a um sistema interno dentro do queimador). Conecte a ponta da mangueira nesta saída e coloque a ponta que tem o pequeno filtro no vasilhame com combustível, previamente adquirido. Ao ligar o interruptor principal (o botão ao lado do tubo de abastecimento), acenderá uma luz, e o equipamento vai extrair automaticamente o etanol para o tanque de combustível do queimador (se for a ligação inicial, a bomba de enchimento começará a funcionar automaticamente. Se o tanque de combustível não atingir o nível total dentro de 25 minutos, a máquina irá soar o alarme e parar de funcionar.). A bomba vai parar de funcionar automaticamente quando o tanque estiver completo. Em seguida, retire a mangueira segurando-a firmemente. Por favor, preste atenção para que não escorra nem respingue etanol. Limpe a superfície do queimador com um pano seco. O botão de alerta permanecerá aceso durante esta operação e deverá ser desligado antes do acionamento do equipamento.

ATENÇÃO: Antes de iniciar o abastecimento, certifique-se de que o equipamento esteja desligado e que não haja nenhum resquício de fogo no equipamento. O painel e o tampo do queimador não podem estar mais quentes que a temperatura ambiente, porque o combustível pode inflamar-se espontaneamente. Siga corretamente estas instruções. O não atendimento às instruções, torna a pessoa que utiliza este equipamento, totalmente responsável por qualquer consequência devido ao mal-uso do produto.

Se ocorrer transbordamento do combustível interno, ou derramamento de etanol na superfície, é necessário secar o combustível derramado e aguardar pela sua completa evaporação, antes de ligar o equipamento. Se o equipamento for aceso nesta condição, este combustível derramado será inflamado e o fogo pode se estender a todo o tanque interno de combustível, e causar graves acidentes.

No caso dos modelos para abastecimento constante, como mostra a figura C, a ligação com o tanque de combustível será feita pela saída lateral, e o abastecimento será feito automaticamente toda vez que o equipamento estiver com o tanque de combustível baixo. **OBS: este tipo de produto é fornecido somente sob encomenda e conforme viabilidade do fabricante/importador.**

O acionamento:

Uma vez abastecido, o equipamento poderá ser acionado, através do botão do controle remoto ou pressionando-se o botão no painel.

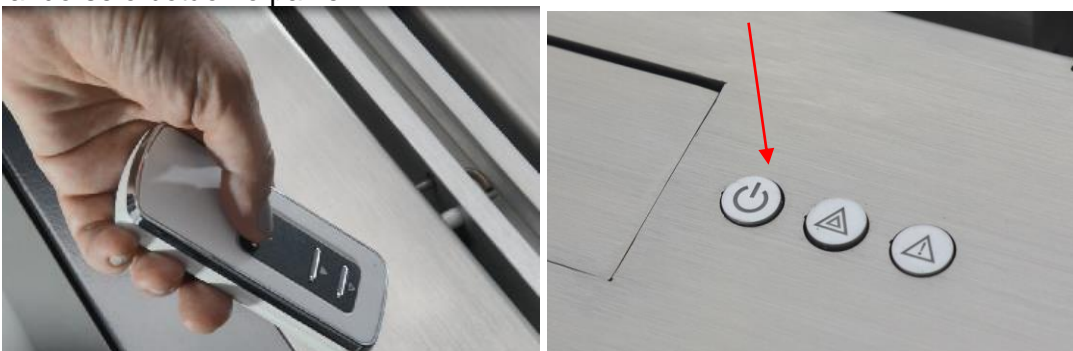

O desligamento:

O equipamento pode ser desligado através do controle remoto ou do botão do painel.

Uma vez acionado o desligamento, será cortado o fornecimento de combustível. O fogo não se extingue imediatamente. Ele permanecerá aceso até que o combustível do nicho se acabe.

O desligamento total deve ser feito, desligando-se o interruptor principal (que fica dentro da portinhola, ao lado do ponto de abastecimento).

Atenção:

1. Antes de utilizar o equipamento faça sempre uma verificação. Certifique-se de que todos os componentes do produto estão em seus lugares, devidamente fixados, que não haja detritos ou sujeira no tanque de queima do etanol, que a agulha de gotejamento esteja bem posicionada. Caso verifique qualquer irregularidade nas partes do queimador, não utilize o equipamento. Chame a assistência técnica habilitada para fazer uma verificação de seu equipamento.
2. No caso de que haja sujeira no tanque de queima do etanol, que muitas vezes é um acúmulo de detritos do próprio combustível utilizado, é necessário fazer uma limpeza dos sensores, pois forma-se uma película de detritos sobre eles, e o equipamento pode não funcionar devidamente. Esta limpeza pode ser feita com um palito de sorvete e algodão, embebidos em álcool. Cuidado para não danificar os sensores.

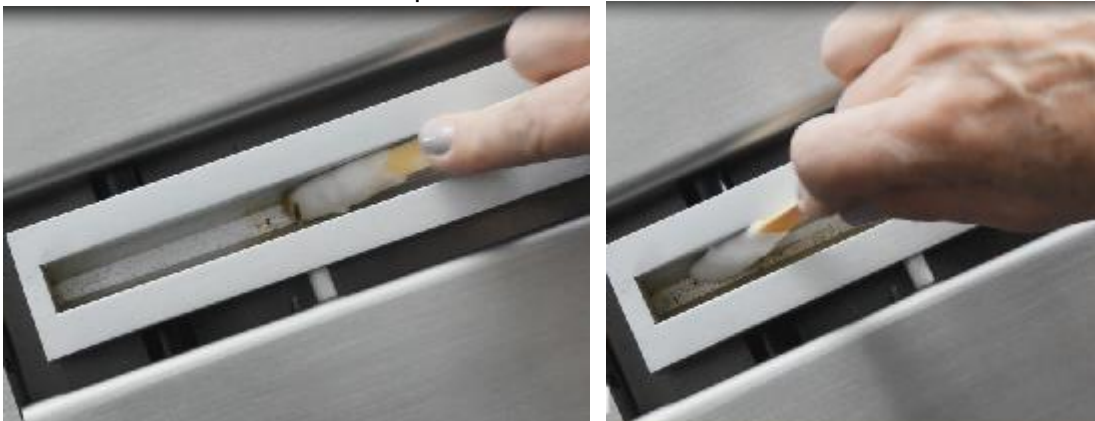

3. Durante o funcionamento do equipamento, ele não deve ser movimentado de forma alguma.
4. Não deixe o equipamento aceso sem que haja alguém nas proximidades.
5. O painel do equipamento fica muito quente durante o funcionamento. Não toque a superfície do painel/tampo do equipamento.
6. Mantenha-se a uma distância mínima de 50cm das chamas, para evitar queimaduras.
7. O equipamento tem um sensor de segurança, para evitar o superaquecimento do painel. Siga os avisos de desligamento do equipamento. Ele não deve ser religado antes de resfriar.
8. Não utilize nenhum outro tipo de combustível, que não seja o etanol indicado. O uso de produtos impróprios pode reduzir a vida útil de seu equipamento, e resultar em contaminação do ar, prejudicial à saúde.
9. Conforme a temperatura do ambiente, a cor e a altura da chama podem variar. Em geral, a chama atinge altura variável de 10-40cm. Ambientes mais quentes e com menos vento, em geral, apresentam chamas mais altas.

Descarga interna do combustível do equipamento:

Quando o equipamento requerer manutenção, reparo ou transporte, o etanol dentro da caixa de combustível deve ser totalmente drenado. Por favor, retire o equipamento da base cuidadosamente e o coloque em uma base de trabalho que tenha altura de 70-100cm. No canto inferior esquerdo do equipamento, há uma válvula de drenagem. Desenrole a mangueira de descarte e encaixe a sua ponta em um balde apoiado no piso, para descarte do etanol. Abra a válvula de descarte. O etanol vai escorrer para o balde por gravidade. Na fase final do descarte do combustível, levante o lado direito do equipamento para permitir que todo o etanol possa ser escoado. Volte a fechar a válvula, deixando-a na posição original. E encaixar a mangueira de descarte em seu nicho.

Atenção: A máquina não pode ser virada com o painel para baixo ou desmontada.



INSTRUÇÕES RÁPIDAS DE VOZ

Aviso de voz (1):

O nível de combustível no tanque de armazenamento é muito baixo. Por favor, desligue o equipamento, aguarde seu resfriamento e adicione o combustível. / **(The fuel level in the storage tank is too low. Please turn off the machine. And add the fuel.)**

Execute o funcionamento do equipamento de acordo com as instruções de voz. Se o modelo do equipamento for de alimentação lateral automática, a máquina irá adicionar automaticamente o combustível até que seja preenchido.

Aviso de voz (2):

Olá, o combustível foi preenchido / **(Hello, fuel has filled up)**

Neste momento, o tanque de armazenamento de combustível foi preenchido. Se o modelo do equipamento for de alimentação pela parte superior do painel da máquina, segure firmemente o tubo com a mão, e puxe-o. Por favor, preste atenção para que o combustível não seja gotejado. Caso haja qualquer derramamento, certifique-se de limpá-lo. Se o modelo do equipamento for de alimentação lateral automática, neste passo não é necessária nenhuma ação.

Aviso de voz (3):

A Inclinação é muito grande, ajuste a máquina para um nível adequado/ **(The Tilt is too big, please adjust the machine to a suitable level)**

Para este aviso de voz, verifique o nível do equipamento e se a instalação atende aos requisitos.

Aviso de voz (4):

Temperatura do painel está muito alta, desligue o equipamento e reinicie após o resfriamento **(Panel temperature is too high, please stop using and restart machine after it is cooling)**

Se você ouvir esse aviso de voz, o equipamento precisa ser desligado, pois está com a superfície muito quente. Desligar, e reiniciar o equipamento somente após estar resfriado.

Aviso de voz (5):

O nível de dióxido de carbono no ambiente é muito alto; sugerimos aumentar a ventilação ou desligar o equipamento. **(Indoor carbon dioxide content is too high, suggest open window ventilated or stop using)**

Ao ouvir este aviso de voz, siga as instruções para evitar riscos.

Caso ocorra outro alerta sem voz, entre em contato com o fabricante / importador. O desligamento do alarme deve ser feito somente conforme as instruções do fabricante/importador.

Se operar o equipamento em desacordo ou sem orientação do fabricante/importador e alguns problemas ocorrerem, nossa empresa não assumirá nenhuma responsabilidade.

MANUTENÇÃO

Após o uso prolongado do equipamento ou com o passar dos anos, algumas peças internas podem se desgastar e trabalhar com menor potência, porém não afetarão o funcionamento do equipamento.

Pode ocorrer também que as chamas falhem um pouco ou que apareçam alguns resíduos após a queima do combustível.

Podem surgir algumas manchas no tampo. Proceda a uma limpeza do queimador com um pano macio úmido.

Como o etanol é um produto natural, sujeira e fuligem podem ser depositadas no tanque de queima e na agulha de nível. Se isso ocorrer, faça uma limpeza no local. Não deve haver cascas ou manchas na agulha. Se necessário, use uma esponja do tipo scotch-brite para limpar a agulha, para garantir segurança e bom funcionamento. Após a limpeza, verifique se o nível da agulha está correto, para que o equipamento funcione corretamente.

Caso não vá utilizar o equipamento por um longo período, esgote todo o combustível do equipamento e o desligue da rede elétrica.

GARANTIA

Para este Equipamento, o período de garantia é de 1 ano, para defeitos de fabricação.

DANOS NÃO COBERTOS PELA GARANTIA:

No caso de qualquer das seguintes circunstâncias, o importador e o fabricante estarão isentos de obrigações de garantia e não assumirão qualquer responsabilidade:

A: danos causados pelo homem.

B: exposição do equipamento a chuva ao ar livre, inundações, ou mesmo umidade em espaços internos.

C: amassamento, danos ou quebra originados por queda ou choque mecânico.

D: utilização do equipamento com “aviso de falha”, causando danos de todo ou parte do equipamento.

E: alteração não autorizada da estrutura original do produto e componentes relacionados.

F: o uso de componentes não originais do sistema do equipamento.

G: os danos causados por desastres naturais como raios, descargas elétricas, inundações, incêndios, guerras etc.

H: Utilização do equipamento em ambiente onde há gases corrosivos a longo prazo. O circuito interno pode sofrer corrosão e ocorrer curto-circuito.

I. Dano causado pelo uso de combustível inapropriado

J. Queima por conexão da fonte de alimentação em voltagem incorreta ou em alta tensão.

L. Instalação ou uso em desacordo com as instruções deste manual

Após o vencimento da garantia:

A qualquer momento após a garantia expirar, os consumidores do equipamento podem entrar em contato para a manutenção adequada. Nós fornecemos orientação técnica, e suporte. Assistência técnica é prestada mediante orçamento de peças e serviços.

FNF IMPORTADORA DE MOBILIÁRIO EIRELI

Rua Baraldi,511 – B. Centro – CEP: 09531-310 – São Caetano do Sul – SP



www.k3imports.com.br



k3imports@k3imports.com.br



11-23769881 /11-4226-4763